

eternoivica

CATALOGUE 2020
FR/DE

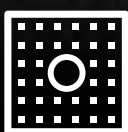

ETERNO



LIQUID

FR

Accessoires pour l'imperméabilisation de toitures et de terrasses

Produits d'étanchéité comme bouches d'évacuation, ventilateurs et profilés angulaires, entièrement conçus et réalisés en matériel compatible, soit membranes bitumineuses soit synthétiques

.....

DE

Zubehör für Abdichtung von Dächern und Terrassen.

Die Abdichtungsprodukte, wie Ablaufstutzen aus Gummi, Entlüftungsstützen und Winkel kann man sowohl mit bituminösen Membranen als auch mit synthetischem Material verwenden.





LEGENDE MATERIEL

MATERIALIEN

I N O X	Acier inox <i>Inox Stahl</i>
C U	Cuivre <i>Kupfer</i>
Z N	Zinc <i>Zink</i>
M B P	Membrane bitumineuse polymère <i>Bitumen-Membran aus Polymer</i>
G O M M A R U B B E R	Caoutchouc vulcanisé <i>Vulkanisierter Gummi</i>
T P E	Élastomère thermoplastique (caoutchouc thermoplastique) <i>Elastomere Thermoplastik (thermoplastisches Gummi)</i>
P V C	Chlorure polyvinyle <i>Polyvinylchlorid</i>
T P O	Polyoléfine <i>Polyolefins</i>
P P	Polypropylène <i>Polypropylen</i>
P E	Polyéthylène <i>Polyethylen</i>

LEGENDE POSE

ANWENDUNGEN

	Pose à colle/à froid au pinceau <i>Glue/cold Selbstklebend/ Kaltauftrag mit Pinsel</i>
	Pose à la flamme <i>Flämmen</i>
	Pose à l'air chaud <i>Heißluftverfahren</i>
	Pose de la membrane liquide, ciment bi-matériel au rouleau <i>Flüssigmembran, Zweikomponenten-Zement mit Walze aufbringen</i>

LÉGENDE COMPATIBILITÉ PRODUITS "ETERNO" ET "LIQUID"

KOMPATIBILITÄT VON "ETERNO" UND "LIQUID" PRODUKTEN

 M B P	Membranes imperméabilisantes bitume polymère: élastomère, élastoplastomère, plastomère <i>Abdichtungsbahnen - Polymerbitumen: Elastomer, Elastoplastomer, Plastomer</i>
 E P D M	Membranes en caoutchouc EPDM <i>Membranen aus EPDM-Gummi</i>
 P V C	Membranes synthétiques en PVC <i>Kunststoffmembran aus PVC</i>
 T P O	Membranes synthétiques en TPO <i>Kunststoffmembran aus TPO</i>
 E C B S B S	Membranes synthétiques en ECB et bitumineuses en SBS <i>Kunststoffmembran aus ECB und Bitumen aus SBS</i>
	N'importe quel type de membrane imperméable <i>Alle wasserdichten Membran-Typen,</i>
	Bitume oxydé, gaine liquide à froid ciment bi-matériel <i>Oxidiertes Bitumen, kalte flüssige Abdichtung, Zweikomponenten-Zement</i>
	Résines polyuréthane et époxy <i>Polyurethan und Epoxidharze</i>

NB.: Les mesures indiquées dans ce catalogue sont exprimées en mm, sauf différentes indications.

Hinweis: Die in diesem Katalog angegebenen Maße sind in Millimeter, sofern nicht anders angegeben.

LIGNE ETERNO PRODUKTLINIE ETERNO 04

Introduction *Einleitung*

ACCESSOIRES POUR MEMBRANE BITUME POLYMER ZUBEHÖR FÜR POLYMERBITUMEN 08

Bouches d'évacuation «revolution» en MBP *Ablaufstutzen "revolution" aus MBP*
 Bouches d'évacuation «eterno» EPDM *Ablaufstutzen «eterno» EPDM*
 Bouches d'évacuation «genius» en TPE *Ablaufstutzen «genius» aus TPE*
 Bouches d'évacuation «euro» en TPE *Ablaufstutzen «euro» aus TPE*
 Bouches d'évacuation «mondial» en TPE *Ablaufstutzen «mondial» aus TPE*
 Bouches d'évacuation verticales et latérales *Ablaufstutzen seitlich und vertikal Ablaufstutzen eckig*
 Bouches d'évacuation à angle en TPE *Ablaufstutzen eckig*
 Ventilateurs en TPE *Entlüftungsstützen auf TPE*
 Bouches d'évacuation pour tubes en caoutchouc EPDM et TPE *Rohranschlüsse aus EPDM Gummi und TPE*
 Angles en TPE *Ecken aus TPE*

ACCESSOIRES POUR MEMBRANES SYNTHETIQUES EN PVC ZUBEHÖR FÜR KUNSTSTOFFMEMBRANE AUS PVC 56

Bouche d'évacuation « euro » en PVC *Ablaufstutzen "euro" aus PVC*
 Bouches d'évacuation à angle en PVC *Ablaufstutzen eckig aus PVC*
 Ventilateurs en PVC simples et doubles *Entlüftungsstützen einfach und doppelt*
 Angles en PVC *Ecken aus PVC*
 Bouches d'évacuation en PVC *Verbindungsstücke aus PVC*
 Profilés de périmètre en PVC *Leisten aus PVC Polyolefine*

ACCESSOIRES POUR MEMBRANES SYNTHETIQUES EN POLYOLEFINE (TPO) ZUBEHÖRTEILE AUS KUNSTSTOFF AUS POLYOLEFINE (TPO) 72

Bouches d'évacuation « euro » en TPO *Ablaufstutzen "euro" aus TPO*
 Bouches d'évacuation à angle en TPO *Ablaufstutzen eckig aus TPO*
 Ventilateurs en TPO *Entlüftungsstützen aus TPO*
 Angles en TPO *Eckig aus TPO*
 Bouches d'évacuation et profilés de périmètre en TPO *Verbindungsstücke und Leisten aus TPO*

CRAPAUDINE ET GARDE-GREVE LAUBFANG UND GITTER 82

Crapaudine standard en PP *Laubfang Standard aus PP*
 Crapaudine universelle en PP *Laubfang universell aus PP*
 Crapaudine à angle *Laubfang eckig*
 Crapaudine universelle en zinc, cuivre, acier *Laubfang universell aus Zink, Kupfer und Stahl*
 Garde-grève, rallonge, tige *Laubfang, Verlängerung, Stab*
 Garde-grève et grille de protection de gouttière *Schutzgitter und Dachrinnen-Gitter*

PICS REPULSIFS ANTI-NID TRAUFGITTER UND ABWEHRSPITZEN 90

Pic en PP *Traufgitter aus PP*
 Pic métallique «standard» *Traufgitter aus Metall "Standard"*
 Pic métallique «spécial» *Traufgitter aus Metall "spezial"*
 Pic métallique «inox» *Traufgitter aus Metall "inox"*
 Protection anti-nid en PP *Abwehrspitzen aus PP*
 Protection anti-nid en tôle pré-peinte *Abwehrspitzen aus vorlackiertem Blech*
 Protection anti-nid en cuivre *Abwehrspitzen aus Kupfer*

LIGNE LIQUID PRODUKTLINIE LIQUID 96

Introduction *Einleitung*

ACCESSOIRES POUR MENBRANES LUQUIDES ZUBEHÖRTEILE FÜR FLÜSSIGE ABDICHTUNGEN 100

Kit «liquid» et bride en TNT *Abdichtungsset „liquid“ mit Verbindungsstück aus TNT*
 Kit « liquid » et bride en fibre de verre *Abdichtungsset „liquid“ mit Verbindungsstück aus Glasfasern*
 Accessoires *Zubehör*
 Bouches d'évacuation à angle *Ablaufstutzen eckig*
 Ventilateur pour imperméabilisation liquide *Entlüftungsstützen für flüssige Abdichtungen*
 Conduite douche « liquid » en PP *"Duschablauf „liquid“ aus PP*



LIGNE LIQUID

DIE PRODUKTLINIE LIQUID

NOUVEAUTES QUI CHANGENT LE COURS DE L'EAU

NEUHEIT, DIE DEN WASSERVERLAUF VERÄNDERN

FR

La perfection est aussi une question de détails

La Ligne « Liquid », grâce au processus de thermo-fusion entre la pièce d'apport et la bride du regard, représente aujourd'hui le système idéal pour exécuter la pose d'accessoires utilisés pour le reflux des eaux, en économisant du temps et en évitant le danger d'infiltrations en correspondance des évacuations. Disponible en deux versions : grille en fibre de verre « FV » et tissu non-tissu « TNT ». Dotée de cinq diamètres verticaux, trois diamètres horizontaux, d'un ventilateur, d'une ligne de conduites et un d'évacuation pour balcon, la Gamme « Liquid » s'adapte à tous les paquets imperméabilisants et isolants.

Eterno Ivica grâce à de constants investissements en recherche et développement et une attention incontournable à la qualité, a créé des solutions innovantes, fonctionnelles et efficaces, en mesure de répondre ponctuellement à toutes les différentes exigences du secteur du BTP

Les produits et les systèmes de la gamme Eterno sont étudiés et conçus pour exalter la beauté du projet, augmenter la durée et la valeur des bâtiments

DE

Perfektion ist auch eine Frage des Details

Die Produktlinie Liquid ist, dank des Thermofusionsprozesses zwischen dem Tuch und dem Flanschverschluss ein optimales System, um Zubehörteile für Wasserabflüsse zu verlegen. Es spart Zeit und vermeidet das Einsickern von Flüssigkeit. Die Produkte dieser Linie gibt es in zwei verschiedenen Ausführungen: Gitter in Glasfasern „FV“ und einem Vliesstoff „TNT“.

Ausgestattet mit fünf vertikalen, drei horizontalen Durchmessern, einem Entlüftungsstutzen, einer Produktlinie mit Kanälen und Abflüssen für den Balkon.

Das Liquid-Sortiment eignet sich für alle Isolier- und Dichtungspakete. in stainless steel, features and elegant yet.

Eterno Ivica hat, dank ständiger Investitionen in Forschung, Entwicklung und Qualität, innovative, praktische und wirkungsvolle Lösungen und Methoden ausgereift, denn nur so kann die Firma schnell auf die unterschiedlichsten Anforderungen im Bauwesen reagieren.

Ästhetik, Qualität, Funktionalität und Langlebigkeit wurde in den Produktlinien und Systemen von Eterno Ivica vereint, so garantiert man die Wertsteigerung des Gebäudes.



99

ETERNO IVICA • LIQUID

ACCESSOIRES POUR MEMBRANES LIQUIDES

ZUBEHÖRTEILE FÜR FLÜSSIGMEMBRANE

FR

«Liquid» est la série d'accessoires compatibles à tous les types d'imperméabilisation liquides et les ciments bi-matériau.

C'est le seul système d'évacuation en mesure de garantir l'absolue continuité de l'imperméabilisation aux accessoires pour la canalisation de l'eau : grâce au processus de thermo-fusion entre la pièce d'apport en tissu non-tissu ou en fibre de verre et la bride du regard ce système évite le danger d'infiltrations en correspondance des évacuations.

Composée de bouches d'évacuation, de ventilateurs et de conduites, la gamme de produits est conçue pour les terrasses, les balcons, les douches et elle permet une significative réduction du temps de pose.

DE

Die Waren der Produktlinie Liquid sind Zubehörteile, die mit Flüssigabdichtungen und Zweikomponenten-Zement kompatibel sind.

Es ist ein einzigartiges Abflusssystem, das eine hermetische Abdichtung zwischen der Isolierschicht und dem Zubehör der Kanalisation garantiert: Dank des Thermofusionsprozesses zwischen dem Tuch aus Vliesstoff oder Glasfasern und dem Flansch-Verschluss wird die ungewollte Infiltration vermieden.

Das Sortiment setzt sich aus Ablaufstutzen, Entlüftungstutzen und Rohren zusammen. All diese Produkte sind bestens für Terrassen, Balkone und Duschen geeignet und ermöglichen einen schnellen Aufbau.

100

ETERNO IVICA • LIQUID

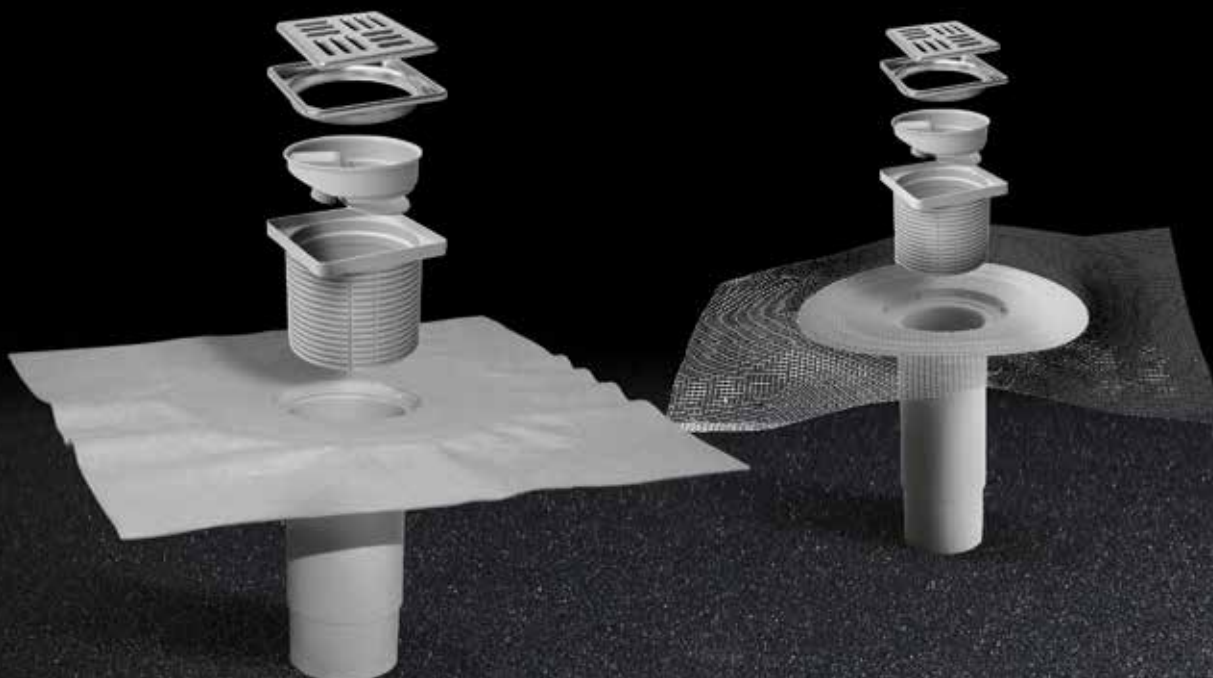

KIT LIQUID A BRIDE EN TNT

LIQUID-SET MIT FLANSCH AUS TNT

KIT LIQUID A BRIDE EN FIBRE DE VERRE

LIQUID-SET MIT FLANSCH AUS GLASFASERN

ACCESSOIRES

ZUBEHÖRTEILE

BOUCHES D'EVACUATION A ANGLE

ABLAUFSTUTEN ECKIG

VENTILATEUR POUR IMPERMEABILISATION LIQUIDE

ENTLÜFTUNGSSTUTZEN FÜR FLÜSSIGE ABDICHTUNGEN

CONDUITE DOUCHE "LIQUID" EN PP

DUSCHKANÄLE „LIQUID“ AUS PP

101

ETERNO IVICA • LIQUID

KIT LIQUID A BRIDE EN TNT

LIQUID-SET MIT FLANSCH AUS TNT

PP



- 1 Grille en acier inox
Edelstahlgitter
- 2 Châssis en acier inox
Edelstahlrahmen
- 3 Clapet anti-intrusion Ø 50/75/82/90/100*
*Anti-Intrusion-Klappe Ø 50/75/82/90/100**
- 4 Rallonge télescopique H 90 - H 50 - H 18
Teleskop-Verlängerung H 90 - H 50 - H 18
- 5 Rainure pour le reflux de l'eau
Rinne für den Wasserablauf
- 6 Rainure intérieure "eau non stop"
Rinne innen „Wasser Non-Stop“
- 7 Bride à rainures au-dessus et au-dessous afin d'améliorer l'ancrage des imperméabilisants liquides
Ober- und Unterseite des Flanschs geriffelt, um eine hermetische Abdichtung mit der flüssigen Isolierschicht zu gewährleisten.
- 8 Toile en TNT à haute performance
Hochleistungs-Vlies aus TNT
- 9 Regard évacuation Vertical Ø 50/75/82/90/100
Vertikale Ablaufabdeckung Ø 50/75/82/90/100



* Le clapet anti-intrusion de l'évacuation horizontale est toujours Ø 100

* Die Anti-Intrusion-Klappe des horizontalen Abflusses hat immer einen Durchmesser von Ø 100

102

ETERNO IVICA • LIQUID

Kit « liquid » télescopique vertical et horizontal en TNT
Liquid-Set vertikale und horizontale Teleskop-Abfluss aus Vlies (TNT)



TOILE EN TNT A HAUTES PERFORMANCES
HOCHLEISTUNGS - VLIES TNT

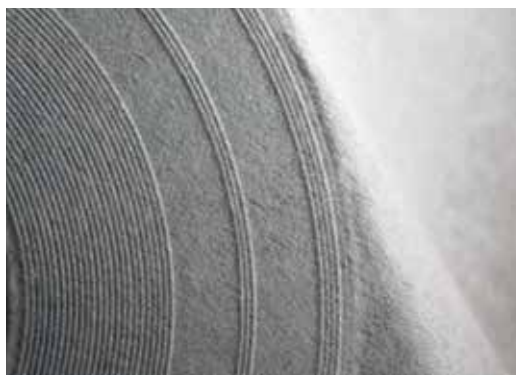

BRIDE A RAINURES AU-DESSUS ET AU-DESSOUS AFIN D'AMELIORER L'ANCRAGE DES IMPERMEABILISANTS LIQUIDES
GERIFFELTER FLANSCH OBEN UND UNTEN, UM EINE HERMETISCHE ABDICHTUNG MIT DER FLÜSSIGEN ISOLIERSCICHT ZU GEWÄHRLEISTEN



GRILLE ET CHASSIS EN ACIER INOX
GITTER UND RAHMEN AUS EDELSTAHL



LIQUID LATERAL TELESCOPIQUE TNT

LIQUID SEITLICHER ABLAUF TELESKOP VLIES (TNT)

FR

Disponible en trois diamètres : 50-75-90 mm. L'évacuation horizontale Liquid à TNT est dotée d'une toile en tissu non-tissu à hautes performances permettant la compatibilité surtout aux imperméabilisants liquides à base de solvant. La structure de la bride est dotée d'une double rainure (au-dessus et au-dessous) pour améliorer davantage la prise des produits liquides ; la base est inclinée afin de permettre un meilleur reflux de l'eau et éviter la stagnation de l'eau à l'intérieur du regard. Les gradins se trouvant à l'intérieur de la queue, évitent l'effet ventouse de la Rallonge, en permettant le retour de l'eau d'infiltration.

DE

Erhältlich in drei Durchmesser: 50-75-90 mm. Liquid, der horizontale Ablauf (TNT) ist mit einem Hochleistungs-Vlies versehen, das insbesondere mit flüssigen Abdichtungen auf Lösungsmittelbasis verträglich ist. Der Flansch ist auf beiden Seiten mit einer gerändelten Oberfläche versehen, um die Haftung von flüssigen Abdichtungsmaterialien zu verbessern. Der untere Teil des Abflusses ist mit einer Neigung versehen, um eine einfache Wasserableitung zu ermöglichen und eine Stagnation des Wassers im Abfluss selbst zu verhindern. Die kleinen Abstufungen im Schaft, verhindern das Vakuum der Verlängerung und ermöglichen den Abfluss des vadosen Wassers.



> POSE DE LA BOUCHE D'EVACUATION SERIE "LIQUID"

> MONTAGE DER ABLAUFSTUTEN DER PRODUKTLINIE LIQUID

Kit Liquid latéral télescopique TNT

Liquid-Set seitlicher Ablauf Teleskop Vlies (TNT)



CODE CODE	DIMENSIONS ABMESSUNGEN	PAGE LISTE DE PRIX SEITE PREISLISTE	PIECES STÜCK 	PIECES STÜCK
A400021050	Kit Ø 50 à rallonge H.90 mm, Clapet anti-intrusion Ø 100 et Grille à châssis inox <i>Set mit einem Durchmesser von Ø 50 mit einer Verlängerung mit einer Höhe von 90 mm, Anti-Intrusion-Klappe mit einem Durchmesser von Ø 100 und Edelstahlgitter und -rahmen.</i>	38	1	204
A400021075	Kit Ø 75 à rallonge H.90 mm, Clapet anti-intrusion Ø 100 et Grille à châssis inox <i>Set mit einem Durchmesser von Ø 75 mit einer Verlängerung mit einer Höhe von 90 mm, Anti-Intrusion-Klappe mit einem Durchmesser von Ø 100 und Edelstahlgitter und -rahmen.</i>	38	1	204
A400021090	Kit Ø 90 à rallonge H.90 mm, Clapet anti-intrusion Ø 100 et Grille à châssis inox <i>Set mit einem Durchmesser von Ø 90 mit einer Verlängerung mit einer Höhe von 90 mm, Anti-Intrusion-Klappe mit einem Durchmesser von Ø 100 und Edelstahlgitter und -rahmen.</i>	38	1	204

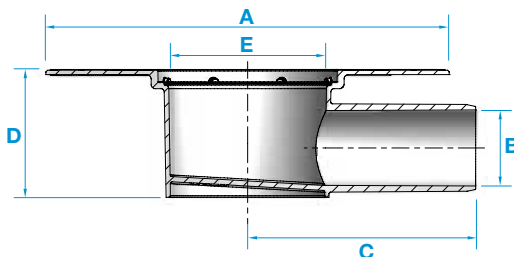

BOUCHE D'EVACUATION LIQUID LATERALE TELESCOPIQUE TNT

ABLAUFSTUTEN LIQUID SEITLICH TELESKOP VLIES

CODE CODE	POUR TUBES FÜR ROHRE	A	B	C	D	E	PAGE LISTE DE PRIX SEITE PREISLISTE	PIECES STÜCK 	PIECES STÜCK
A401021050	Ø 50	230	49,5	130	70	89,9	38	18	252
A401021075	Ø 75	230	73,1	130	90	89,9	38	18	252
A401021090	Ø 90	230	88,6	130	120	89,9	38	18	252

LIQUID VERTICAL TELESCOPIQUE TNT

LIQUID SEITLICHER ABFLUSS TELESKOP VLIES

FR

Disponible en cinq diamètres : 50-75-82-90-100 mm. L'évacuation verticale Liquid à TNT est dotée d'une toile en tissu non-tissu à hautes performances permettant la compatibilité surtout aux imperméabilisants liquides à base de solvant. La structure de la bride est dotée d'une double rainure (au-dessus et au-dessous) pour améliorer davantage la prise des produits liquides. Les gradins se trouvant à l'intérieur de la queue, évitent l'effet ventouse de la Rallonge, en permettant le reflux de l'eau d'infiltration.

DE

Erhältlich in drei Durchmessern: 50-75-82 mm. Liquid, der horizontale Ablauf (TNT) ist mit einem Hochleistungs-Vlies versehen, das insbesondere mit flüssigen Abdichtungen auf Lösungsmittelbasis verträglich ist. Der Flansch ist auf beiden Seiten mit einer gerändelten Oberfläche versehen, um die Haftung von flüssigen Abdichtungsmaterialien zu verbessern. Die kleinen Abstufungen im Schaft, verhindern das Vakuum der Verlängerung und ermöglichen den Abfluss des vadosen Wassers.



Kit Liquid vertical télescopique TNT

Liquid-Set seitlich Teleskop Vlies (TNT)



CODE CODE	DIMENSIONS ABMESSUNGEN	PAGE LISTE DE PRIX SEITE PREISLISTE	PIECES STÜCK 	PIECES STÜCK
A400011050	Kit Ø 50 à rallonge H.90 mm, Clapet anti-intrusion Ø 50 et Grille à châssis inox <i>Set mit einem Durchmesser von Ø 50 mit einer Verlängerung mit einer Höhe von 90 mm, Anti-Intrusion-Klappe mit einem Durchmesser von Ø 50 und Edelstahlgitter und -rahmen.</i>	39	1	108
A400011075	Kit Ø 75 à rallonge H.90 mm, Clapet anti-intrusion Ø 75 et Grille à châssis inox <i>Set mit einem Durchmesser von Ø 75 mit einer Verlängerung mit einer Höhe von 90 mm, Anti-Intrusion-Klappe mit einem Durchmesser von Ø 75 und Edelstahlgitter und -rahmen.</i>	39	1	108
A400011082	Kit Ø 82 à rallonge H.90 mm, Clapet anti-intrusion Ø 82 et Grille à châssis inox <i>Set mit einem Durchmesser von Ø 82 mit einer Verlängerung mit einer Höhe von 90 mm, Anti-Intrusion-Klappe mit einem Durchmesser von Ø 82 und Edelstahlgitter und -rahmen.</i>	39	1	108
A400011090	Kit Ø 90 à rallonge H.90 mm, Clapet anti-intrusion Ø 90 et Grille à châssis inox <i>Set mit einem Durchmesser von Ø 90 mit einer Verlängerung mit einer Höhe von 90 mm, Anti-Intrusion-Klappe mit einem Durchmesser von Ø 90 und Edelstahlgitter und -rahmen.</i>	39	1	108
A400011100	Kit Ø 100 à rallonge H.90 mm, Clapet anti-intrusion Ø 100 et Grille à châssis inox <i>Set mit einem Durchmesser von Ø 100 mit einer Verlängerung mit einer Höhe von 90 mm, Anti-Intrusion-Klappe mit einem Durchmesser von Ø 100 und Edelstahlgitter und -rahmen.</i>	39	1	108

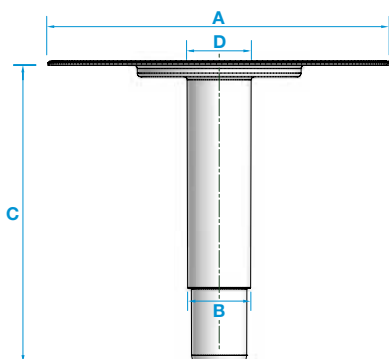

BOUCHE D'EVACUATION LIQUID VERTICALE TELESCOPIQUE TNT

LIQUID-SET SEITLICH TELESKOP VLIES (TNT)

CODICE CODE	POUR TUBES FÜR ROHRE	A	B	C	D	PAG LISTINO PRICE LIST PAGE	PZ 	PZ
A401011050	Ø 50	230	42	200	43,3	39	9	144
A401011075	Ø 75	230	69,9	200	70,7	39	9	144
A401011082	Ø 82	230	75,5	200	76,8	39	9	144
A401011090	Ø 90	230	83,9	200	85,4	39	9	144
A401011100	Ø 100	230	94	200	95	39	9	144

KIT LIQUID A BRIDE EN FIBRE DE VERRE

LIQUID-SET MIT FLANSCH AUS GLASFASERN

PP



1 Grille en acier inox

Edelstahlgitter

2 Châssis en acier inox

Edelstahlrahmen

3 Clapet anti-intrusion Ø 50/75/82/90/100*

*Anti-Intrusion-Klappe Ø 50/75/82/90/100**

4 Rallonge télescopique H 90 - H 50 - H 18

Teleskop-Verlängerung H 90 - H 50 - H 18

5 Rainure pour le reflux de l'eau

Rinnen für den Abfluss

6 Rainure intérieures « eau non-stop »

Rinnen für den „Wasser Non-Stop“

7 Bride à rainures au-dessus et au-dessous pour améliorer l'ancrage des imperméabilisants liquides

Flansch, der auf der Ober- und Unterseite geriffelt ist, um die Haftung an der flüssigen Isoliermembran zu verbessern

8 Grille en FV certifiée à hautes performances

Hochleistungsgitter aus Glasfasern FV

9 Regard d'évacuation Verticale Ø 50/75/82/90/100

Vertikaler Abflussschacht mit einem Durchmesser von Ø 50/75/82/90/100

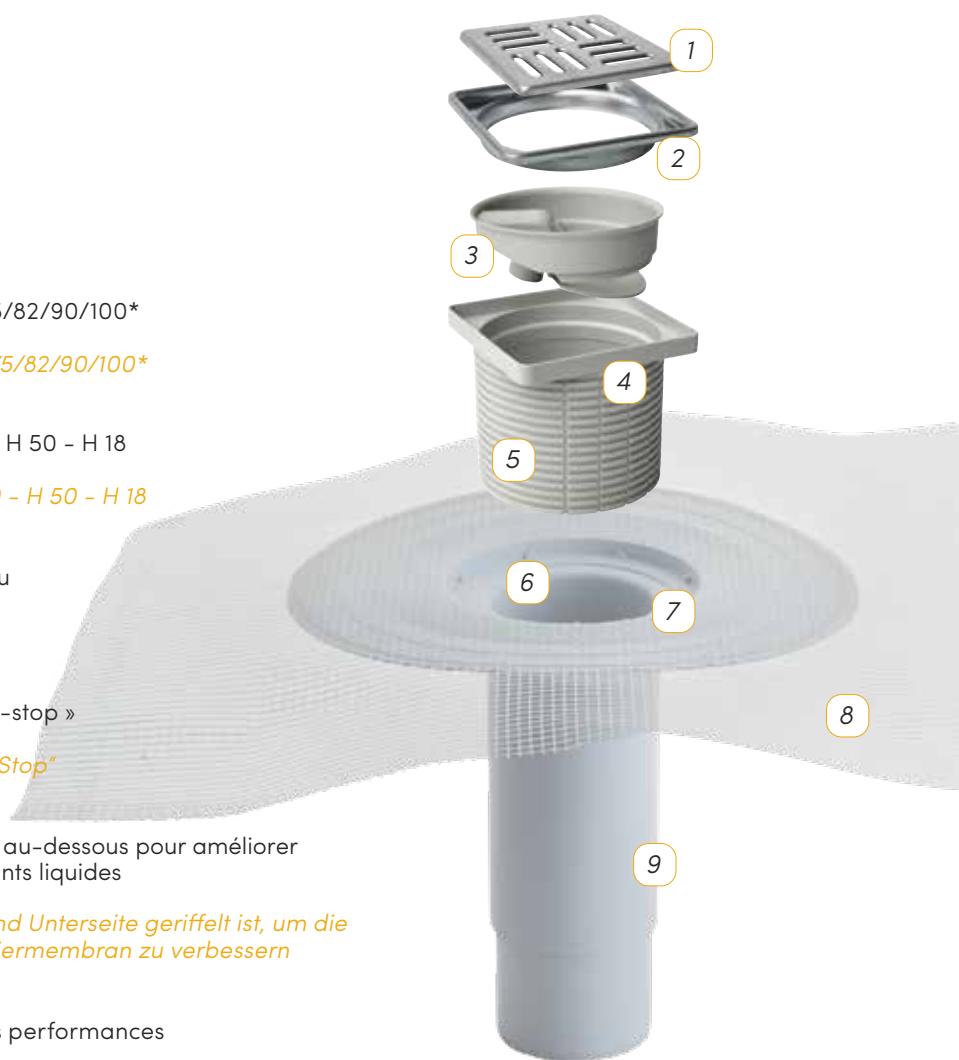

* Le Clapet anti-intrusion de l'évacuation horizontale est toujours de Ø100

* Die Anti-Intrusion-Klappe des horizontalen Abfluss hat immer einen Durchmesser von Ø 100

108

ETERNO IVICA • LIQUID

Kit « liquid » télescopique vertical et horizontal FV
Liquid-Set Teleskop-Abfluss vertikal und horizontal
Glasfasern



TOILE FV A HAUTES PERFORMANCES
HOCHQUALITATIVES TUCH
AUS GLASFASERN



RAINURE POUR LE REFLUX DE L'EAU
RINNE FÜR DEN WASSERABLAUF



GRILLE ET CHASSIS EN ACIER INOX
EDELSTAHLGITTER UND -RAHMEN



LIQUID LATERAL TELESCOPIQUE FV

LIQUID LATERALE TELESKOP FV

FR

Disponible en trois diamètres : 50-75-90mm. L'évacuation horizontale Liquid à FV est dotée d'une grille en fibre de verre certifiée permettant la compatibilité surtout aux imperméabilisants liquides à base d'eau. La structure de la bride est dotée d'une double rainure (au-dessus et au-dessous) pour améliorer davantage la prise des produits liquides ; la base est inclinée pour permettre un meilleur reflux de l'eau et d'éviter la stagnation de l'eau à l'intérieur du regard. Les gradins se trouvant à l'intérieur de la queue, évitent l'effet ventouse de la rallonge, en permettant le reflux de l'eau d'infiltration.

DE

Erhältlich in drei verschiedene Durchmesser: 50-75-90 mm. Der horizontale Abfluss der Produktlinie Liquid ist mit einem Netz aus geprüften Glasfasern versehen. Es eignet sich hervorragend für flüssige Abdichtungen auf Wasserbasis. Die Struktur des Flanschs ist auf beiden Seiten (oben und unten) geriffelt, um eine bessere Haftung der flüssigen Abdichtung zu garantieren. Der untere Teil des Abflusses ist mit einer Neigung versehen, um eine einfache Wasserableitung zu ermöglichen und eine Stagnation des Wassers im Abfluss selbst zu verhindern. Die kleinen Abstufungen im Schaft, verhindern ein Vakuum in der Verlängerung und ermöglichen den Abfluss des vadosen Wassers.

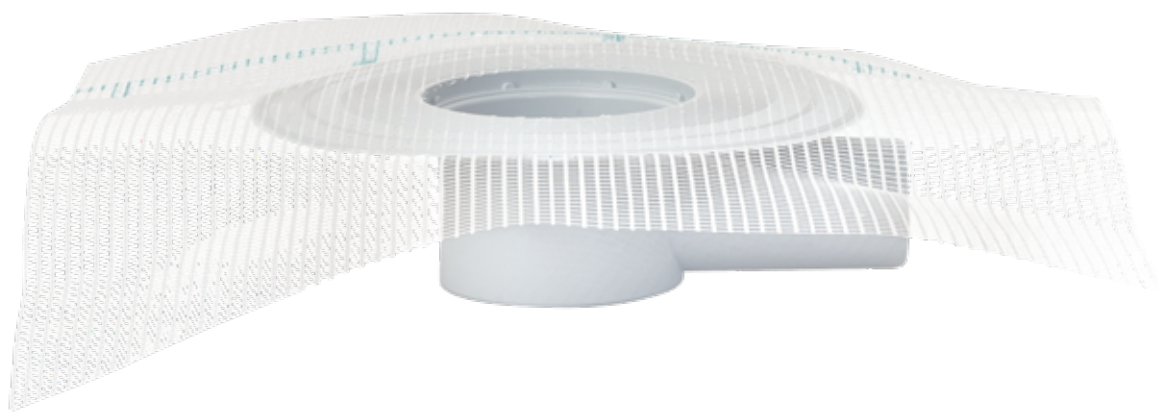

Kit « Liquid » latéral télescopique FV

Seitlicher Ablaufstutzen liquid teleskop glasfasern



CODE CODE	DIMENSIONS ABMESSUNGEN	PAGE LISTE DE PRIX SEITE PREISLISTE	PIECES STÜCK 	PIECES STÜCK
A400022050	Kit Ø 50 à rallonge H.90 mm, Clapet anti-intrusion Ø 100 et Grille à châssis inox <i>Set mit einem Durchmesser von Ø 50 mit einer Verlängerung mit einer Höhe von 90 mm, Anti-Intrusion-Klappe mit einem Durchmesser von Ø 100 und Edeltahlgitter und -rahmen.</i>	40	1	204
A400022075	Kit Ø 75 à rallonge H.90 mm, Clapet anti-intrusion Ø 100 et Grille à châssis inox <i>Set mit einem Durchmesser von Ø 75 mit einer Verlängerung mit einer Höhe von 90 mm, Anti-Intrusion-Klappe mit einem Durchmesser von Ø 100 und Edeltahlgitter und -rahmen.</i>	40	1	204
A400022090	Kit Ø 90 à rallonge H.90 mm, Clapet anti-intrusion Ø 100 et Grille à châssis inox <i>Set mit einem Durchmesser von Ø 90 mit einer Verlängerung mit einer Höhe von 90 mm, Anti-Intrusion-Klappe mit einem Durchmesser von Ø 100 und Edeltahlgitter und -rahmen.</i>	40	1	204

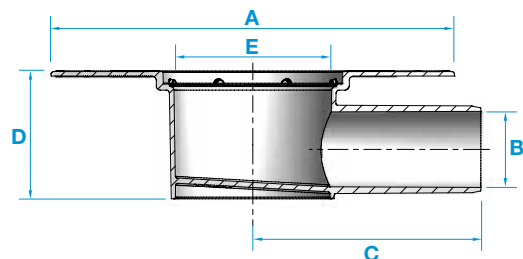

BOUCHE D'EVACUATION LIQUID LATERALE TELESCOPIQUE FV

SEITLICHER ABLAUFSTUTZEN LIQUID TELESKOP GLASFASERN

CODICE CODE	POUR TUBES FÜR ROHRE	A	B	C	D	E	PAGE LISTE DE PRIX SEITE PREISLISTE	PIECES STÜCK 	PIECES STÜCK
A401022050	Ø 50	230	49,5	130	70	89,9	40	18	252
A401022075	Ø 75	230	73,1	130	90	89,9	40	18	252
A401022090	Ø 90	230	88,6	130	120	89,9	40	18	252

LIQUID VERTICAL TELESCOPIQUE FV

LIQUID VERTIKALER ABFLUSS TELESKOP GLASFASERN

FR

Disponible en cinq diamètres : 50-75-82-90-100 mm. L'évacuation horizontale Liquid à FV est dotée d'une grille en fibre de verre certifiée permettant la compatibilité surtout aux imperméabilisants liquides à base d'eau. La structure de la bride est dotée d'une double rainure (au-dessus et au-dessous) pour améliorer davantage la prise des produits liquides. Les gradins se trouvant à l'intérieur de la queue, évitent l'effet ventouse de la rallonge, en permettant le reflux de l'eau d'infiltration.

DE

Erhältlich in fünf verschiedenen Durchmessern: 50-75-82-90-100 mm. Der vertikale Abfluss der Produktlinie Liquid wird mit einem Netz aus zertifizierten Glasfasern versehen. Es eignet sich hervorragend für flüssige Abdichtungen auf Wasserbasis. Die Struktur des Flanschs ist auf beiden Seiten (oben und unten) geriffelt, um eine bessere Haftung der liquiden Abdichtung zu garantieren. Die kleinen Abstufungen im Schaft, verhindern ein Vakuum in der Verlängerung und ermöglichen den Abfluss des vadosen Wassers.

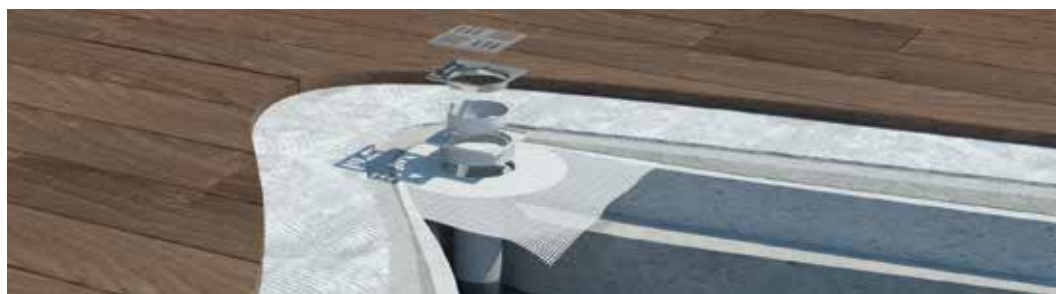

Kit « liquid » vertical télescopique FV

Liquid-Set vertikaler Abfluss Teleskop Glasfasern



CODE CODE	DIMENSIONS ABMESSUNGEN	PAGE LISTE DE PRIX SEITE PREISLISTE	PIECES STÜCK 	PIECES STÜCK
A400012050	Kit Ø 50 à rallonge H.90 mm, Clapet anti-intrusion Ø 50 et Grille à châssis inox <i>Set mit einem Durchmesser von Ø 50 mit einer Verlängerung mit einer Höhe von 90 mm, Anti-Intrusion-Klappe mit einem Durchmesser von Ø 50 und Edelstahlgitter und -rahmen.</i>	41	1	108
A400012075	Kit Ø 75 à rallonge H.90 mm, Clapet anti-intrusion Ø 75 et Grille à châssis inox <i>Set mit einem Durchmesser von Ø 75 mit einer Verlängerung mit einer Höhe von 90 mm, Anti-Intrusion-Klappe mit einem Durchmesser von Ø 75 und Edelstahlgitter und -rahmen.</i>	41	1	108
A400012082	Kit Ø 82 à rallonge H.90 mm, Clapet anti-intrusion Ø 82 et Grille à châssis inox <i>Set mit einem Durchmesser von Ø 82 mit einer Verlängerung mit einer Höhe von 90 mm, Anti-Intrusion-Klappe mit einem Durchmesser von Ø 82 und Edelstahlgitter und -rahmen.</i>	41	1	108
A400012090	Kit Ø 90 à rallonge H.90 mm, Clapet anti-intrusion Ø 90 et Grille à châssis inox <i>Set mit einem Durchmesser von Ø 90 mit einer Verlängerung mit einer Höhe von 90 mm, Anti-Intrusion-Klappe mit einem Durchmesser von Ø 90 und Edelstahlgitter und -rahmen.</i>	41	1	108
A400012100	Kit Ø 100 à rallonge H.90 mm, Clapet anti-intrusion Ø 100 et Grille à châssis inox <i>Set mit einem Durchmesser von Ø 100 mit einer Verlängerung mit einer Höhe von 90 mm, Anti-Intrusion-Klappe mit einem Durchmesser von Ø 100 und Edelstahlgitter und -rahmen.</i>	41	1	108

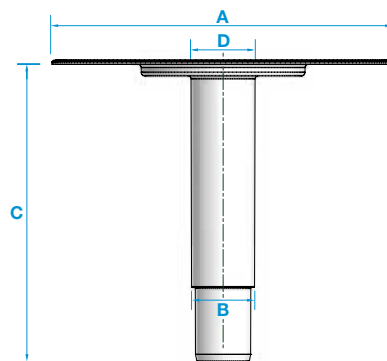

BOUCHE D'EVACUATION LIQUID VERTICALE TELESCOPIQUE FV

ABLAUFSTUTEN LIQUID VERTIKAL TELESKOP GLASFASERN

CODICE CODE	POUR TUBES FÜR ROHRE	A	B	C	D	PAGE LISTE DE PRIX SEITE PREISLISTE	PIECES STÜCK 	PIECES STÜCK
A401012050	Ø 50	230	42	200	43,3	41	9	144
A401012075	Ø 75	230	69,9	200	70,7	41	9	144
A401012082	Ø 82	230	75,5	200	76,8	41	9	144
A401012090	Ø 90	230	83,9	200	85,4	41	9	144
A401012100	Ø 100	230	94	200	95	41	9	144

INOX

GRILLE A CHASSIS GITTER UND RAHMEN

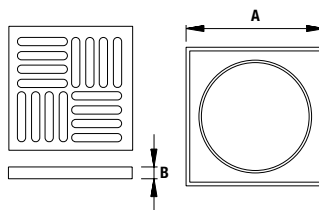

Produite en acier inox elle s'adapte à toutes les évacuations et doit être introduite au-dessus de la rallonge

Sie sind aus Edelstahl und können an alle Abflüsse angepasst werden. Man setzt sie auf die Verlängerung drauf.

PP

RALLONGE H90 VERLÄNGERUNG H90

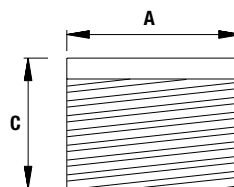

A poser au-dessus de l'évacuation, elle permet de compenser les paquets imperméables d'épaisseurs variables. La rallonge peut en effet être facilement entailler pour être mieux indiquée à la hauteur demandée par le paquet isolant.

Man positioniert sie auf den Abfluss und ermöglicht so, sie mit den Isolierpaketen in verschiedenen Größen zu kompensieren. Die Verlängerung lässt sich leicht zuschneiden, um sie an die Höhe des zu benötigten Isolierpakets anzupassen.



RALLONGE H50
VERLÄNGERUNG H50

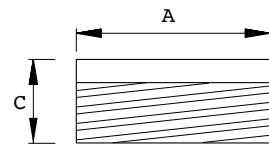

A poser au-dessus de l'évacuation, elle permet de compenser les paquets imperméables d'épaisseurs variables. La rallonge peut en effet être facilement entailler pour être mieux indiquée à la hauteur demandée par le paquet isolant.

Man positioniert sie auf den Abfluss und ermöglicht so, sie mit den Isolierpaketen in verschiedenen Größen zu kompensieren. Die Verlängerung lässt sich leicht zuschneiden, um sie an die Höhe des zu benötigten Isolierpakets anzupassen.

RALLONGE H18
VERLÄNGERUNG H18

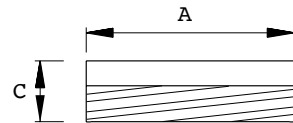

Indiquée à la pose sans paquet isolant ou de toute façon au cas où on peut poser directement la colle et les carreaux au-dessus du plan de la bouche d'évacuation.

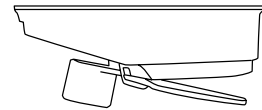

Geeignet für Anwendungen ohne Dichtungspaket oder in allen Fällen, in denen man die Platten direkt auf die Ebene des Ablaufstutzens klebt.

CLAPET ANTI-INTRUSION
ANTI-INTRUSION-KLAPPE



Disponible en 5 diamètres il doit être introduit au-dessus de la rallonge en cas d'évacuation horizontale ou directement dans la queue uniquement en cas d'évacuation verticale.

Sie ist in fünf verschiedenen Durchmessern erhältlich. Man fügt sie im Fall eines horizontalen Abflusses in die Verlängerung ein oder im Falle eines vertikalen Abflusses direkt in den Schaft.

CODE CODE	DESCRIPTION BESCHREIBUNG	Ø	A	B	C	PAGE LISTE DE PRIX SEITE PREISLISTE	PIECES STÜCK 	PIECES STÜCK 
A430100100	Grille en acier inox <i>Edelstahlgitter</i>	-	104	5	-	42	1	-
A430100120	Grille en acier inox <i>Edelstahlrahmen</i>	-	104	5	-	42	1	-
A420100078	Rallonge H90 <i>Verlängerung H90</i>	-	99	-	88	42	1	-
A420100037	Rallonge H50 <i>Verlängerung H50</i>	-	99	-	48	42	1	-
A420100018	Rallonge H18 <i>Verlängerung H18</i>	-	99	-	17,5	42	1	-
A410010050	Clapet anti-intrusion <i>Anti-Intrusion-Klappe</i>	50	-	-	-	43	1	-
A410010075	Clapet anti-intrusion <i>Anti-Intrusion-Klappe</i>	75	-	-	-	43	1	-
A410010082	Clapet anti-intrusion <i>Anti-Intrusion-Klappe</i>	82	-	-	-	43	1	-
A410010090	Clapet anti-intrusion <i>Anti-Intrusion-Klappe</i>	90	-	-	-	42	1	-
A410010100	Clapet anti-intrusion <i>Anti-Intrusion-Klappe</i>	100	-	-	-	42	1	-

BOUCHES D'EVACUATION A ANGLE

PP

ABLAUFSTUTEN ECKIG



FR

Compatibilité totale à tous les type de gaines liquides, ciment bi-matériel, mono-matériel et plastiques. Grâce à la thermo-fusion du tissu-non-tissu et de la fibre de verre à la bride, on peut prévenir les infiltrations d'eau tout en garantissant une durée illimitée.

D'extrême facilité de pose , ces bouches d'évacuation à angle sont le choix parfait pour toute situation de pose.

DE

Vollständige Kompatibilität mit allen flüssigen Abdichtungen, Zweikomponenten-, Einkomponenten- und Kunststoffzementen. Dank der Thermofusion des Vliesstoffs und der Glasfaser des Flanschs wird das Eindringen des Wasser verhindert und man kann so eine sehr lange Lebensdauer garantiert.

Die extrem einfache Montage macht diesen eckigen Ablaufstutzen zur idealen Lösung in jeder Anwendungssituation.



> POSA IN OPERA DEL BOCCHETTONE ANGOLARE LIQUID PER POGGIOLI

> MONTAGE DES ECKIGEN ABLAUFSTUTEN LIQUID FÜR BALKONE



116

ETERNO IVICA • LIQUID



BOUCHE D'EVACUATION A ANGLE LIQUID POUR BALCONS EN FIBRE DE VERRE
ABLAUFSTUTEN ECKIG LIQUID FÜR BALKONE GLASFASERN





CODE CODE	DESCRIPTION BESCHREIBUNG	PAGE LISTE DE PRIX SEITE PREISLISTE	PIECES STÜCK 	PIECES STÜCK 
A043347121	Longueur / <i>Länge</i> 347 Section / <i>Schnitt</i> 57x48 Ivoire / <i>Elfenbein</i>	44	5	-
A043347123	Longueur / <i>Länge</i> 347 Section / <i>Schnitt</i> 57x48 cuivre / <i>Kupfer</i>	44	5	-



BOUCHE D'EVACUATION A ANGLE LIQUID POUR BALCONS TNT
ABLAUFSTUTZEN ECKIG LIQUID FÜR BALKONE VLIES (TNT)



CODE CODE	DESCRIPTION BESCHREIBUNG	PAGE LISTE DE PRIX SEITE PREISLISTE	PIECES STÜCK 	PIECES STÜCK 
A043347131	Longueur / <i>Länge</i> 347 Section / <i>Schnitt</i> 57x48 Ivoire / <i>Elfenbein</i>	44	5	-
A043347133	Longueur / <i>Länge</i> 347 Section / <i>Schnitt</i> 57x48 cuivre / <i>Kupfer</i>	44	5	-

VENTILATEUR POUR IMPERMEABILISATION LIQUIDE

ENTLÜFTUNGSSUTZEN FÜR FLÜSSIGE ABDICHTUNGEN

PP



FR

La juste voie d'évacuation

Le ventilateur « Liquid » représente la juste voie d'évacuation pour tout type d'exhalations, vapeur et condensation, et la solution aux graves problèmes d'infiltration d'eau causée par le regonflement de la couche imperméable liquide, pouvant facilement se fissurer en fonction des changements de saison.

Grâce à sa pièce d'apport en TNT à hautes performances élastiques, fondu mécaniquement à la bride du ventilateur, on garantit la soudure en une seule couche entre le produit et l'armature, créant une étanchéité continue et efficace.

Le ventilateur « Liquid » est compatible à tous les produits imperméabilisants liquides et aux ciments bi-matériau se trouvant sur le marché.

1 Coupole

Kuppel

2 Ventilateur

Entlüftungsstutzen

3 Bride à partie inférieure dotée de convoyeur de vapeur

Der untere Teil des Flanschs ist mit einem hochleistungsfähigen Vliesstoff versehen, der die Dampfproduktion fördert.

4 TNT à hautes performances

Hochleistungs-Vlies aus TNT

DE

Der richtige Ausweg

Der Entlüftungsstutzen Liquid ist die optimale Lösung für alle Ausdünstungen, wie zum Beispiel Dampf und Kondenswasser. Außerdem ist er der perfekte Ausweg, um dem schwerwiegenden Problem der Wasserinfiltration entgegenzuwirken. Das Einsickern des Wassers entsteht durch das Aufquellen der flüssigen Abdichtungsschichten oder durch Risse in der Membran aufgrund starker Temperaturschwankungen.

Mit dem hochleistungsfähigen und elastischen Vliesstoff, verschmolzen mit dem Flansch des Entlüftungsstutzens garantieren wir, dass das Produkt in einer durchgehenden Schicht mit dem Verbau verschweißt wird. So wird eine absolut hermetische Abdichtung gewährleistet.

Der Entlüftungsstutzen ist mit allen flüssigen Abdichtungen und dem Zweikomponentenzement, die auf dem Markt erhältlich sind, kompatibel.



118

ETERNO IVICA • LIQUID

AVANTAGES

VORTEILE

FR

- Imperméabilisation continue
- Technologie innovante
- Diminution du risque d'infiltrations
- Rapidité de pose

DE

- Durchgehende Abdichtung
- Innovative Technologie
- Reduzierung des Risikos der Infiltration
- Schnelle Montage



CODE CODE	TYPE MODELL	H	EXTERIEUR MODELL	PAGE LISTE DE PRIX SEITE PREISLISTE	PIECES STÜCK 	PIECES STÜCK 
D021200075	TNT	200	Ø 75	45	1	-

> POSE VENTILATEUR LIQUID

> MONTAGE DES ENTLÜFTUNGSSTUTZEN LIQUID

119

ETERNO IVICA • LIQUID

CONDUITE DOUCHE "LIQUIDE" EN PP

DUSCHKANÄLE "LIQUID" AUS PP

PP



FR

Kit conduite "liquid" en polypropylène

- Hauteur de construction réduite : seulement 6,2 cm
- Facilité de nettoyage jusqu'au tube d'évacuation (Ø 40 mm)
- Haute résistance aux agents chimiques
- Excellente compatibilité au paquet imperméable, grâce au TNT en dotation.
- Siphon anti-odeur 30 l/min
- Drainage 30 l/min

DE

Duschkänäle "liquid" aus Polypropylen

- Geringe Bauhöhe: nur 6,2 cm
- Einfach Reinigung bis zum Abflussrohr (Ø 40 mm)
- Hohe Beständigkeit gegen chemische Mittel
- Exzellente Verträglichkeit mit dem Dichtungspaket, dank des Vliesstoffes
- Geruchsverschluss
- Entwässerung 30 l pro Minute

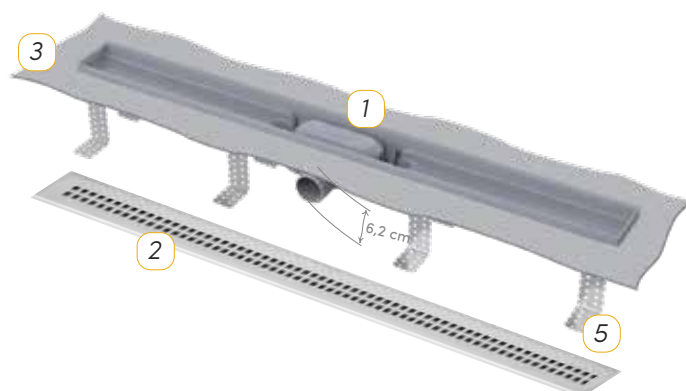
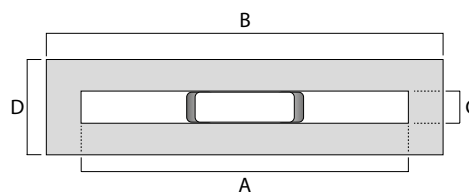
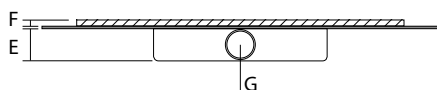

120

ETERNO IVICA • LIQUID



LE KIT CONTIENT
DAS SET BEINHALTET



- 1 Conduite en PP
Kanäle aus PP
- 2 Grille (acier inox)
Gitter (Edelstahl)
- 3 Ruban en TNT de périmètre
Scharnierband aus Vlies
- 4 Siphon anti-odeur
Geruchsverschluss
- 5 Kit de fixation (boulons, pieux, 8 pieds)
Befestigungs-Set (Schrauben, Zapfen, 8 „Füsse“)

KIT CONDUITE DOUCHE EN PP

DUSCH-KANAL-SET AUS PP

CODE CODE	DESCRIPTION BESCHREIBUNG	A	B	C	D	E	F	G	PAGE LISTE DE PRIX SEITE PREISLISTE	PIECES STÜCK 	PIECES STÜCK 
1051100075	Kit conduite douche avec TNT <i>Dusch-Kanal-Set mit Vliesstoff</i>	750	810	62	121	62	12	40	45	1	-
1051100085	Kit conduite douche avec TNT <i>Dusch-Kanal-Set mit Vliesstoff</i>	850	910	62	121	62	12	40	45	1	-
1051100095	Kit conduite douche avec TNT <i>Dusch-Kanal-Set mit Vliesstoff</i>	950	1010	62	121	62	12	40	45	1	-



123

ETERNO IVICA • LIQUID

MADE IN ITALY

ETERNO IVICA SRL

Via Austria, 25/E
Z.I. Sud - 35127 Padova - FRaly

T. FRA +39 049 8530101

T. EXP +39 049 8530102

FAX +39 049 8530111

www eternoivica com
eternoivica@eternoivica.com

eternoivica |



MADE IN ITALY

www.eternoivica.com

eternoivica